



KLINIKA
BETONU

Katalog 2018

Surowy, wyciszony,
neutralny, masywny,
nieprzenikniony,
brutalny, piękny,
wyrafinowany,
monumentalny,
zabawny i pozbawiony
ciężaru, ujawniający
swoje pokrewieństwo
z kamieniem,
podszywający się
pod tworzywa o innej
naturze – metal,
tkaninę, plastik,
drewno.

Odkrywamy beton.



KLINIKA
BETONU



Klinika Betonu jest producentem indywidualnych rozwiązań w zakresie kreowania przestrzeni przy użyciu materiału, jakim jest beton architektoniczny.

W naszych działaniach koncentrujemy się na współpracy z architektami i inwestorami przy wspólnym tworzeniu płaskich oraz trójwymiarowych okładzin ściennych i małej architektury oraz projektów „szytych na miarę” – w tym fotobetonów i obiektów 3D. Jesteśmy w stanie podjąć się niemalże każdego wyzwania związanego z realizacją projektów z betonu architektonicznego.



Produjemy przede wszystkim niestandardowe wzory płyt i obiektów z betonu: opracowywane według indywidualnego projektu i odlewane na zamówienie. Do każdej tego typu realizacji stosujemy betony o specjalnie zaprojektowanych składach i unikalnych procesach produkcji. Łączymy rzemiosło i najnowocześniejsze technologie. Pomagamy inwestorom zrozumieć beton i wybrać optymalne rozwiązanie.

Ponadto oferujemy naszym odbiorcom linię produktów prefabrykowanych Kliniki Betonu – gotowe wzory płyt, które można indywidualizować poprzez wybór koloru czy faktury betonu. Stosujemy zaawansowane metody modelowania i prefabrykacji, a dzięki unikalnym właściwościom betonu wykonanego w technologii GRC, każdy element betonowy Kliniki Betonu jest niepowtarzalny.



KLINIKA
BETONU

ELEWACJE



BUDYNEK BIUROWY PRZY ULICY POSTĘPU 4 – INWESTOR MAGAR – PROJEKT JEMS ARCHITEKCI – WYKONAWCA HOCHTIEF POLSKA

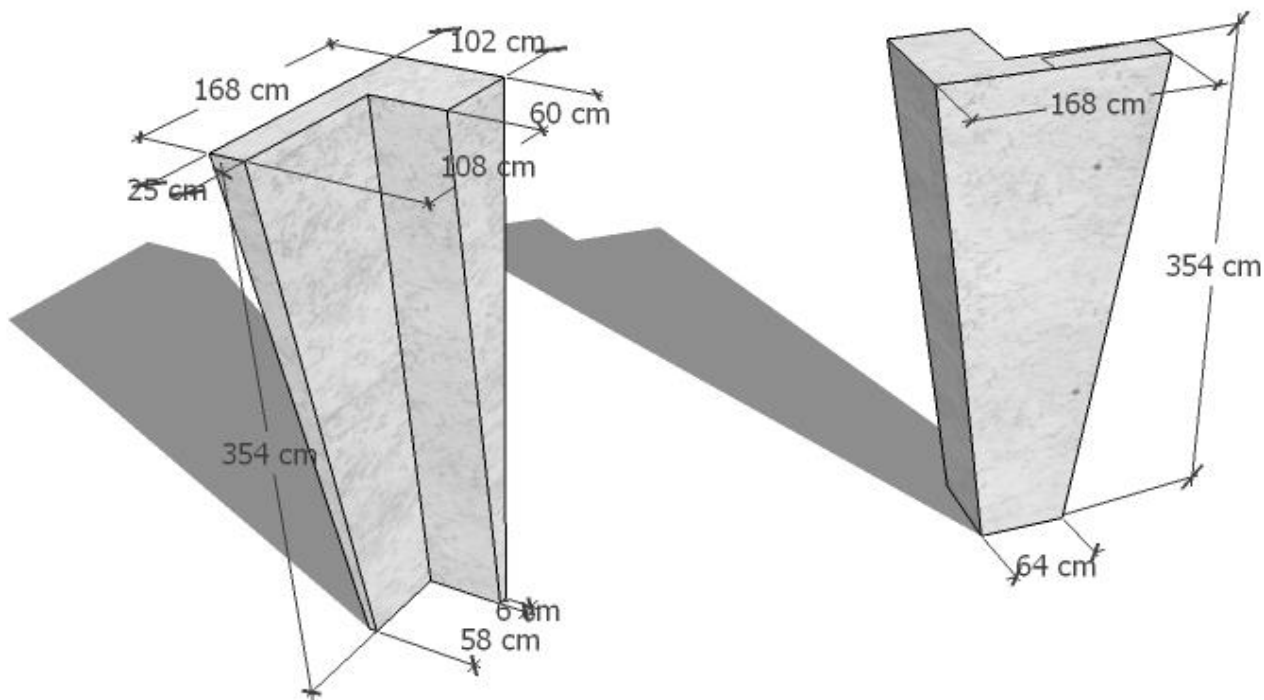





PRASKIE CENTRUM „KONESER” PRZY ULICY ZĄBKOWSKIEJ 27/31 W WARSZAWIE– INWESTOR CPK – PROJEKT JUVENES-PROJEKT – WYKONAWCA HOCHTIEF POLSKA



-PRASKIE CENTRUM „KONESER” PRZY ULICY ZĄBKOWSKIEJ 27/31 W WARSZAWIE- INWESTOR CPK – PROJEKT JUVENES-PROJEKT – WYKONAWCA HOCHTIEF POLSKA

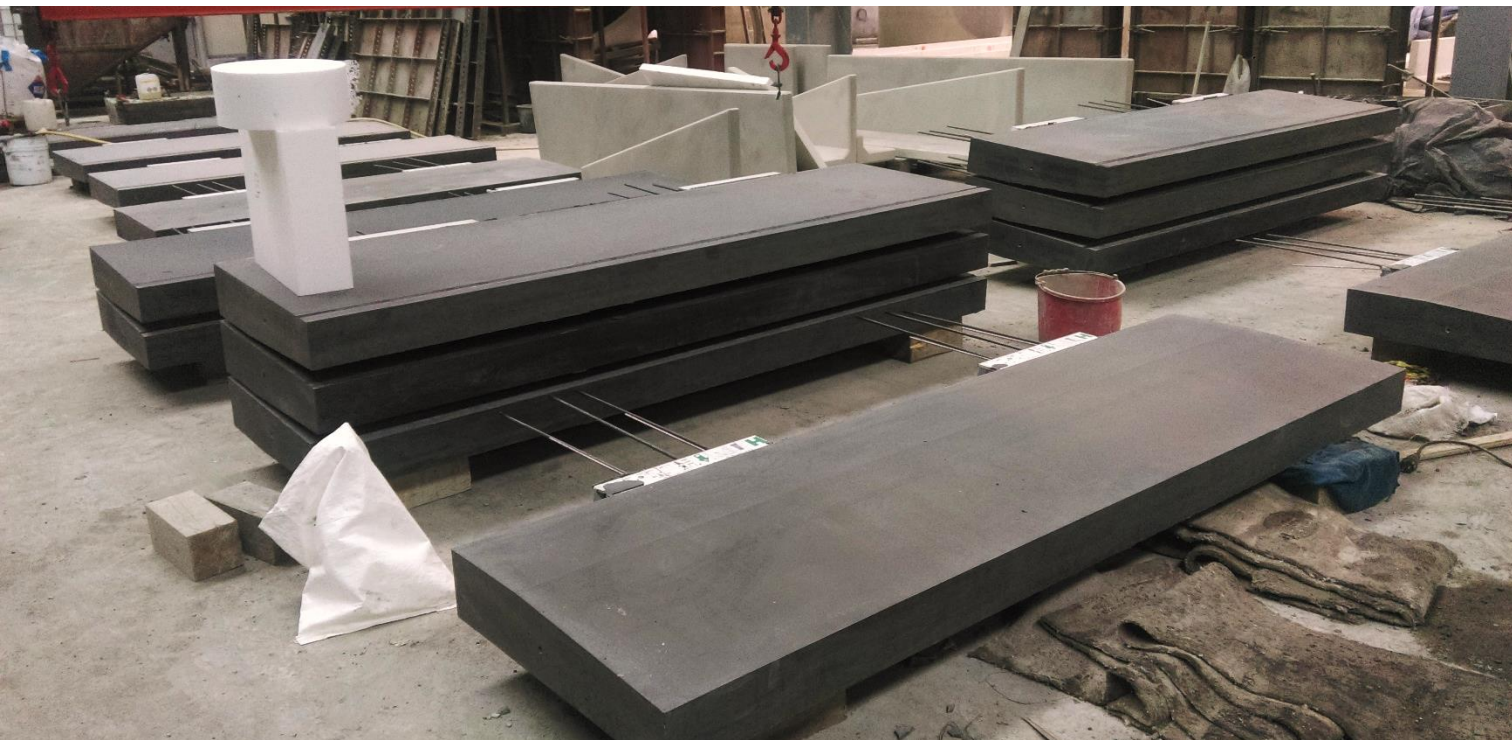



BUDYNEK BIUROWY W BŁONIU – ŻYŁKI I PLYTY OKŁADZINOWE 30mm W KOLORZE BEŻOWYM, BARWIONE W MASIE

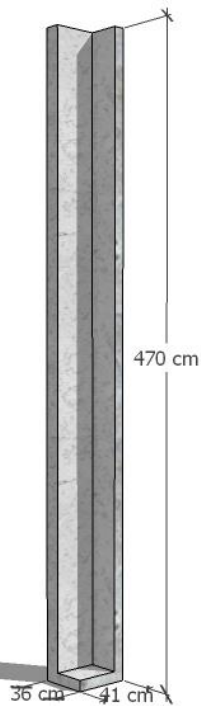



INSTYTUT AUDIOWIZUALNY W WARSZAWIE PRZY ULICY WAŁBRZYSKIEJ – PŁYTY OKŁADZINOWE 30mm – MONTAŻ NA KOTWACH KAMIENIARSKICH

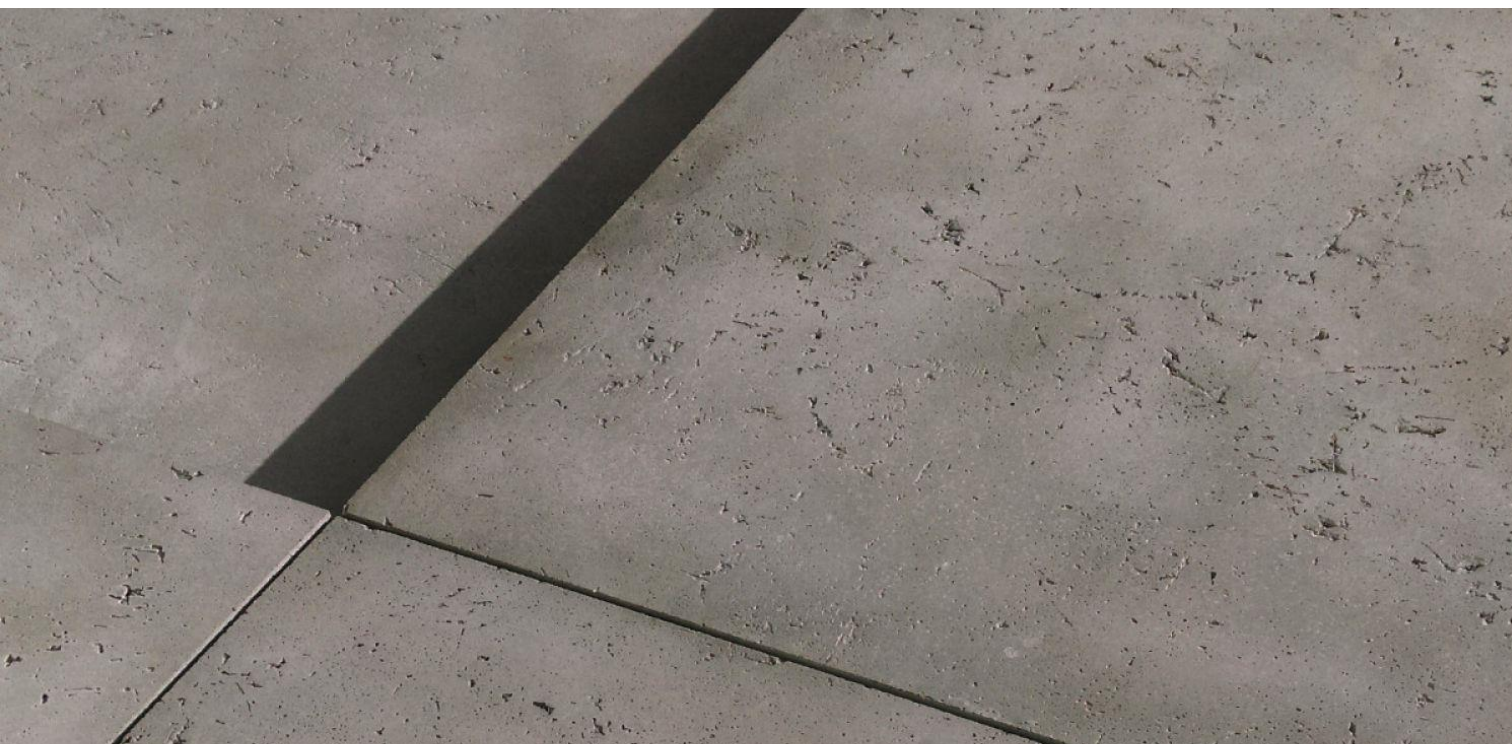



**KLINIKA
BETONU**

BALKONY PREFABRYKOWANE



OSIEDLE MIESZKANIOWE „POLONEZA” W WARSZAWIE – INWESTOR: ARCHE – PŁYTY BALKONOWE ZE STRUKTURĄ ANTYPOŚLIZGOWĄ

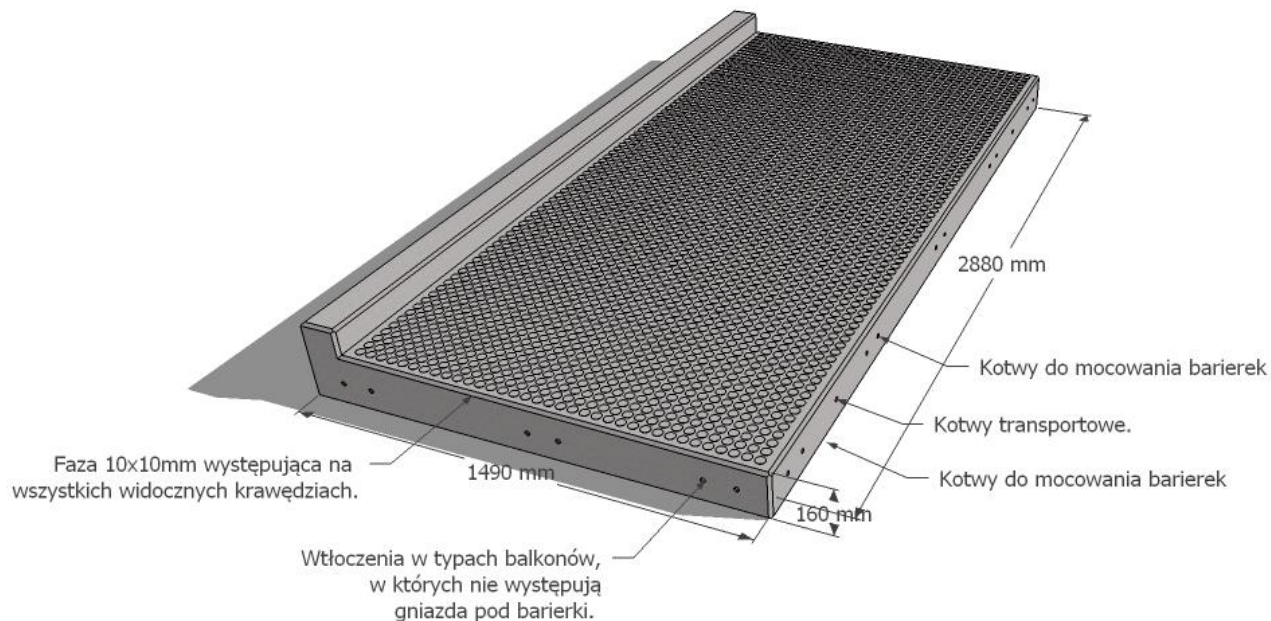

GUZIKI

DESKOWANIE





KLINIKA
BETONU

FOTOBETON

DOSTAJEMY ZDJĘCIE I ODDAJEMY JE W WERSJI TRWALSZEJ NIŻ JAKAKOLWIEK INNA

FOTOBETON TO INNOWACYJNA
TECHNOLOGIA PREFABRYKACJI,
DAJĄCA MOŻLIWOŚĆ
ODWZOROWANIA NIEMALŻE
KAŻDEGO DWUWYMIAROWEGO
OBRAZU W PŁYTCIE BETONOWEJ 3D.

KAŻDY WZÓR FOTOBETONU
OPRACOWYWANY JEST
INDYWIDUALNIE, A TECHNIKI
FREZOWANIA MATRYC DO
ODLEWÓW SĄ DOBIERANE
SPECJALNIE, BY UZYSKAĆ OPTYMALNY
EFEKT ILUZJI OPTYCZNEJ.

PŁYTY FOTOBETONOWE MAJĄ
ZASTOSOWANIE ZARÓWNO WE
WNĘTRZACH, JAKO OKŁADZINY
ŚCIENNE, JAK RÓWNIEŻ NA
ELEWACJACH, OGRODZENIACH, CZY
POMNIKACH, TWORZĄC NA
POWIERZCHNI NIEZWYKLE CIEKAWY
EFEKTY PLASTYCZNE.

FORMAT PŁYT JEST DOWOLNY,
DOBIERANY INDYWIDUALNIE DO
PROJEKTU. REKOMENDOWANA
STRUKTURA BETONU JEST GŁADKA.
NATOMIAST WYBARWIENIE I
WYKOŃCZENIE PŁYT WYBIERA KLIENT.

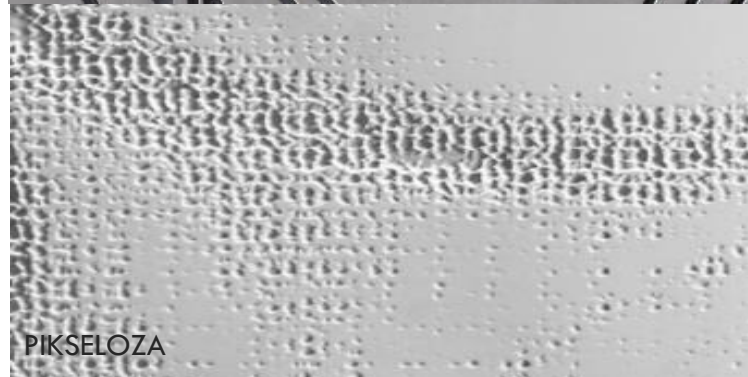
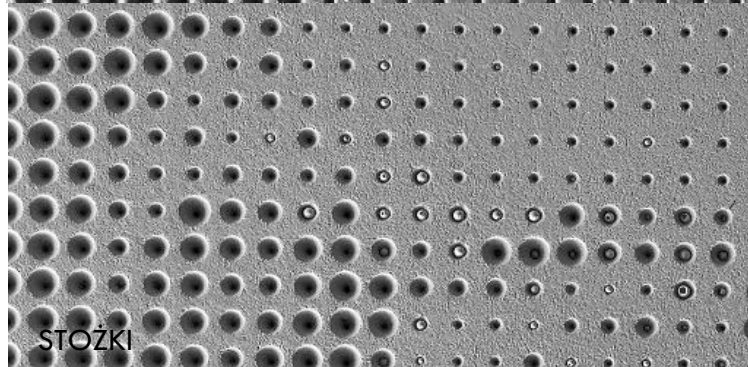
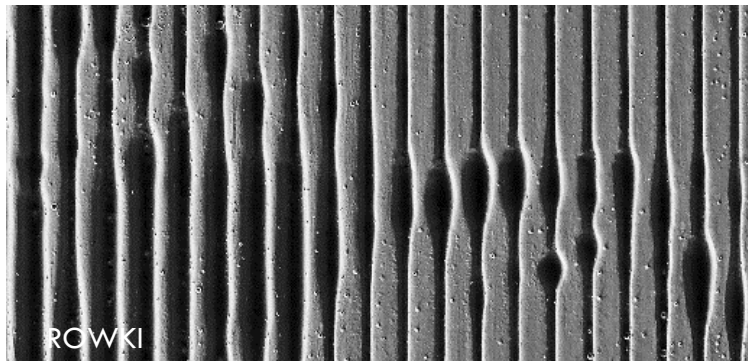



Studnia mieszcząca się w wirydarzu klasztoru,
powstanie 1729 (fot. J.K. Kos)



Pierzeja północna, F.B. Werner, 1745
(źródło: BUWr)



Istniejąca oficyna, ul. św. Antoniego 33b,
powstanie 1692 (fot. A.Bocheńska)



Nieistniejący zegar uliczny, 1938
(źródło: BUWr)



Megaliem nad wejściem do klasztoru, powstanie
po 1660 (fot. J.K. Kos)



PLYTY FOTOBETON GR 15mm - ZDIUM - UL. ŚW. ANTONIEGO WE WROCŁAWIU – WYKONAWCA: ROTOMAT – INWESTOR: MIASTO WROCŁAW



Nieistniejąca Boczna Krajowa, fasada bryła
(źródło: BUWr)





„KOŃ”

FOTOBETON 120x280 CM

STRUKTURA: RÓWKI



LOGO MARKI „ANIL”

FOTOBETON 120x120 CM

STRUKTURA: TŁOCZENIE



„EASY RIDER”

FOTOBETON 120x60 CM

STRUKTURA: PŁASKORZEŻBA



FOTOBETON „MARSZAŁEK”

30x60 CM

STRUKTURA STANDARDOWA: STOŻKI

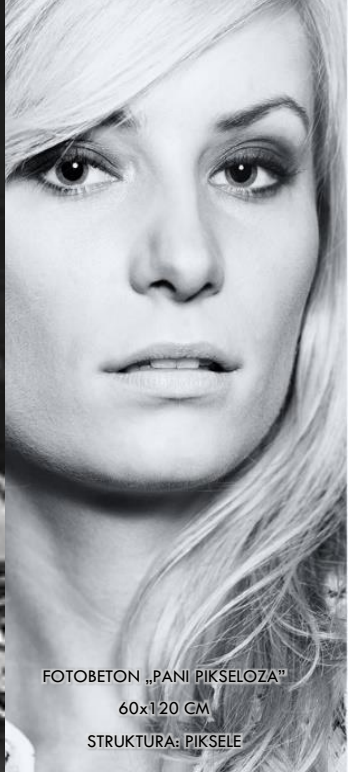

FOTOBETON „PANI PIKSELOZA”

60x120 CM

STRUKTURA: PIKSELE

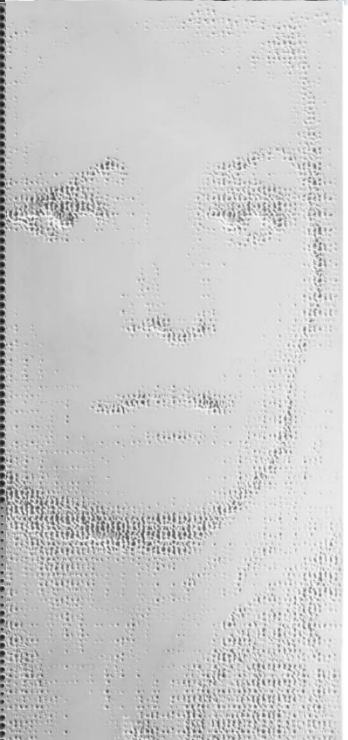
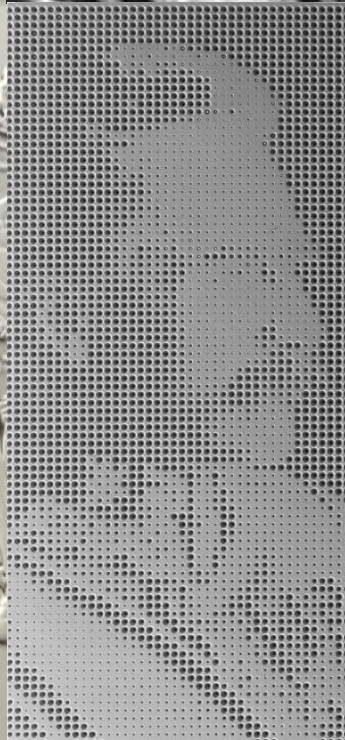



KLINIKA
BETONU

POMNIKI



ŚCIANA PAMIĘCI PRZY CENTRUM WETERANA W WARSZAWIE – PROJEKT: KAPS ARCHITEKCI – PŁYTY 300mm Z TŁOCZENIEM





POMNIK PAMIĘCI ŻOŁNIERZY AK-WIN OBWÓD ŁUKÓW W SZANIAWACH – PONIATACH – WYKONAWCA: PBK STRUS – PŁYTY AŻUROWE 200mm





PORTAL WEJSCIOWY PRZED NASZYM SHOWROOMEM W WARSZAWIE



KLINIKA
BETONU

MAŁA ARCHITEKTURA, MURKI OPOROWE



POLA RYŻOWE Z PREFABRYKATÓW KATOWYCH – OSIEDLE MIESZKANIOWE PRZY ULICY KIERBIEDZIA W WARSZAWIE – INWESTOR: PBK STRUS





STOŁY HANDLOWE ORAZ MAŁA ARCHITEKTURA PRZY ZMODERNIZOWANEJ HALI BANACHA NA WARSZAWSKIEJ OCHOCIE – PROJEKT: JEMS ARCHITEKCI

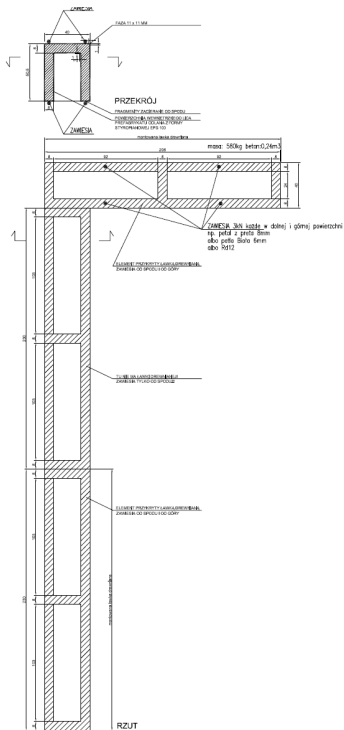



PREFABRYKATY Z BIAŁEGO BETONU
MUREK Z TŁOCZONYM LOGIEM OSIEDLA W WARSZAWIE – DONICA Z TŁOCZONYM LOGIEM KOMPLEKSU BIUROWCÓW ALCHEMIA W TRÓJMIĘSCIE





OGRODZENIE Z PREFABRYKLATÓW PŁASKICH UKŁADANYCH W FUNDAMENT KIELICHOWY Z TŁOCZONYM LOGIEM – WEJHEROWO – INWESTOR GK GRAAL

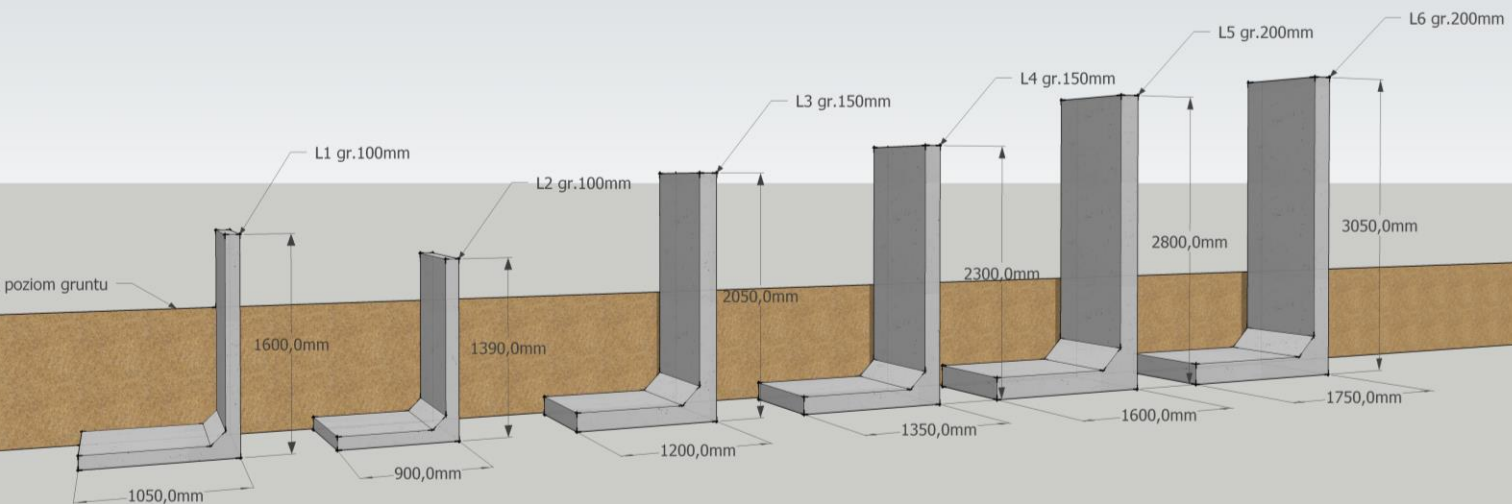

Wierzimy, że nasza wiedza
oraz możliwości produkcyjne
będą stanowić wsparcie
dla realizacji unikatowych
rzeczy architektonicznych
i wzorniczych.

Wyślij zapytanie
Dział Projektów i Zamówień
info@klinikabetonu.pl
+48 609 545 900

Odwiedź nas:
Klinika Betonu
ul. Strażacka 58
04-462 Warszawa

www.klinikabetonu.pl
www.facebook.com/KlinikaBetonu





Klinika Betonu
ul. Strażacka 58
04-462 Warszawa
info@klinikabetonu.pl
+48 601 940 139
www.klinikabetonu.pl